

# System KOMPAKT LBS-F

## BESCHREIBUNG

Schachsystem bestehend aus Calcium-Silikat Brandschutzplatten mit Ahrens Innenrohren und 25mm Dämmschalen.

Ausführung über Dach mit System KOMPAKT OPTI, KOMPAKT PRIME oder Schacht mit Verkleidung möglich.

Alternative:

Montageschacht für die Aufnahme von CE-zertifizierten Innenrohren und min. 25mm Dämmschalen.

## MATERIAL

Calcium-Silikat Brandschutzplatten

## WANDSTÄRKE

Standard: 50mm (Abgastemperatur ≤ 400°C)

Optional: 60mm (Abgastemperatur ≤ 600°C)

## SCHACHTMAßE INNEN

140 x 140mm bis 360 x 360mm

Weitere auf Anfrage



## EIGENSCHAFTEN

- ✓ Sehr gute Dämmeigenschaften
- ✓ Handlich und montagefreundlich aufgrund des geringen Gewichtes
- ✓ Sichere Verbindungstechnik durch Nut- und Feder-Verbindungen
- ✓ Verschiedene Innenrohrlösungen und Schachtverkleidungen werden allen Anforderungen gerecht
- ✓ Geringe Abstände zu brennbaren Bauteilen
- ✓ 25m Aufbauhöhe des Schachtes ohne Zwischenstütze
- ✓ Optional auch als Dreiecksschacht möglich
- ✓ Statikset für Aufbauhöhen über Dach bis 3m

## EINSATZBEREICHE

- ✓ Regelfeuerstätten für Öl, Gas, Festbrennstoffe (naturbelassenes Holz, Koks, Torf, Kohle\*)
- ✓ Neubau und Sanierung

\* ausgenommen Anthrazitkohle

## CE-ZERTIFIZIERUNG

0036 CPR 91379 024

## KLASSIFIZIERUNGEN NACH DIN EN 1856-1

T400 – N1 – D – V3 – L50050 – Gxx<sup>23</sup>

T600 – N1 – D – V3 – L50050 – Gxx<sup>13</sup> (Ringspalt min. 20mm)

xxx = Abstände zu brennbaren Baustoffen sind Ø-abhängig, siehe Leistungserklärungen

<sup>1</sup> 60mm Schacht

<sup>2</sup> 50mm Schacht

<sup>3</sup> 25mm Schacht

## Systemvariante mi Schacht über Dach







	außen	innen	Nenndurchmesser bis
Schachtmaße in mm	240 x 240	140 x 140	Ø 80
	260 x 260	160 x 160	Ø 100
	290 x 290	190 x 190	Ø 130
	310 x 310	210 x 210	Ø 150
	330 x 330	230 x 230	Ø 160
	340 x 340	240 x 240	Ø 180
	360 x 360	260 x 260	Ø 200
	390 x 390	290 x 290	Ø 225
	410 x 410	310 x 310	Ø 250







## Systemvariante mit KOMPAKT OPTI über Dach







	außen	innen	Nenndurchmesser bis
Schachtmaße in mm	240 x 240	140 x 140	Ø 80
	260 x 260	160 x 160	Ø 100
	290 x 290	190 x 190	Ø 130
	310 x 310	210 x 210	Ø 150
	330 x 330	230 x 230	Ø 160
	340 x 340	240 x 240	Ø 180
	360 x 360	260 x 260	Ø 200
	410 x 410	310 x 310	Ø 250
	460 x 460	360 x 360	Ø 300





## Systemvariante mi KOMPAKT PRIME über Dach

	außen	innen	Nenndurchmesser bis
Schachtmaße in mm	260 x 260	160 x 160	Ø 80
	290 x 290	190 x 190	Ø 100
	310 x 310	210 x 210	Ø 115
	310 x 310	210 x 210	Ø 130
	330 x 330	230 x 230	Ø 150
	340 x 340	240 x 240	Ø 160
	360 x 360	260 x 260	Ø 180
	390 x 390	290 x 290	Ø 200
	410 x 410	310 x 310	Ø 225
	430 x 430	330 x 330	Ø 250

KLEBER	BASIS / GRUNDELEMENTE				
Kleber ( Schlauch 1000g)	Sockelement 500mm für Kondensatauffangbehälter mit Ausschnitt für Reinigungstüre	Basiselement mit Ausschnitt für Reinigungstüre und Bohrung für Kondensatablauf unten (Ergänzung zu LS1250 und LS03)	Grundelement „lang“ 1000mm lose/verschraubt inkl. Bodenplatte	Grundelement 500mm mit Ausschnitt für Reinigungstüre und Bohrung für Kondensatablauf seitlich	Bodenplatte
					
LS69-1	LS...x...-1250	LS...x...-1500	LS...x...-04	LS...x...-05	LS...x...-1658

SCHACHTELEMEN LOSE / VERSCHRAUBT ODER GESCHLOSSEN					
Schachtelement 1000mm lose/verschraubt	Schachtelement 500mm lose/verschraubt	Schachtelement 250mm lose/verschraubt	Schachtelement 1000mm	Schachtelement 500mm	Schachtelement 250mm
					
LS...x...-130	LS...x...-140	LS...x...-150	LS...x...-13	LS...x...-14	LS...x...-15

WINKEL			HALTERUNGEN		
Winkel 15°	Winkel 30°	Winkel 45°	Sparrenhalter light für Schacht	Sparrenhalter universal für Schacht	Konsole mit Grundplatte 500mm
					
LS...x...-17	LS...x...-18	LS...x...-19	LS...x...-55	LS1519	LS...x...-132

HALTERUNGEN			
Wandhalter für Schacht	Wandhalter 0 - 100mm für Schacht	Statikset für Schacht 4m hoch mit 5 Bügeln, max. Auskrägung 2m	Statikset für Schacht 6m hoch mit 7 Bügeln, max. Auskrägung 3m
			
LS...x...-21	LS...x...-822	LS...x...-4-1502	LS...x...-6-1502

# System KOMPAKT LBS-F

## ZUBEHÖR

Kondensatauffang-  
behälter



ZUTE1255

Kopfabdeckung für  
bauseitige  
Verkleidung  
abgekantet inkl.  
Wetterkragen  
passend für Schacht,  
Überstand  
umlaufend 100mm

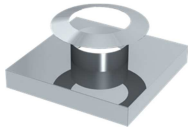

FULS250

Fußelement auf  
Betondecke mit  
Kugelfang und  
doppelwandigem  
Wandfutter kürzbar  
für Schachtmaße  
KOMPAKT OPTI  
über Dach



FULS1599

Fußelement auf  
Betondecke mit  
Kugelfang und  
doppelwandigem  
Wandfutter kürzbar  
für Schachtmaße  
KOMPAKT PRIME  
über Dach



FULS1581

Auflageplatte für  
Kondensatschale  
FULS94B mit  
Hinterlüftung



LS1716

# System KOMPAKT LBS-F

Bauteile KOMPAKT PRIME 0,6mm



## SCHORNSTEINFUß

Kondensatschale mit  
1/2" Nippel Ablauf  
nach unten



FULS94B

Kondensatschale  
mit Ablauf 250mm,  
1/2" Nippel und  
Verschlusskappe



FULS01A

Kondensatschale mit  
Ablauf 250mm, 1/2"  
Nippel

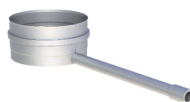

FULS01B

## REINIGUNGSELEMENT

Reinigungselement  
FU 210 x 140mm  
mit Kasten  
(bis 600°C / N1)



FULS0607K

Reinigungselement  
mit Deckel  
210 x 140mm  
(bis 600°C / N1)



FU0607

## KAMINTÜR

Edelstahlkamintüre  
210 x 140mm mit  
Schiebestutzen  
60mm



FU0960

Edelstahlkamintüre  
300 x 150mm mit  
Schiebestutzen  
60mm



FU1060

## KAMINTÜR

Edelstahlkamintüre  
210 x 140mm ohne  
Bohrungen und 4  
seitlichen Laschen  
inkl. Kamintüren-  
schlüssel



FU13

Edelstahlkamintüre  
300 x 150mm ohne  
Bohrungen und 4  
Laschen inkl.  
Kamintürenschlüssel



FU14

T-Anschlussstück  
90° mit integriertem  
Wandfutter für  
FERRO



FULS06317F

T-Anschlussstück  
90° mit integriertem  
Wandfutter



FULS06317

T-Anschluss 87° mit  
integriertem  
Wandfutter



FULS0615

## STEIGLEITUNG

Montageschelle



FU40

# System KOMPAKT LBS-F

Bauteile KOMPAKT PRIME 0,6mm

## STEIGLEITUNG

Längenelement  
1000mm



FU0602Ø

Längenelement  
500mm



FU0603Ø

Längenelement  
250mm



FU0604Ø

Längenelement  
1000mm mit  
Doppelmuffe



FU0606Ø

## DÄMMUNG

Dämmschale 25mm



FU39Ø-25

## ZUBEHÖR

Verschlusskappe für  
Kondensatablauf  
1/2"  
(bis 200°C)



750ADK1/2"

## ZWISCHENSTÜTZE

Zwischenstütze für  
Dehnungsausgleich  
vor Schrägführung,  
2.Reinigung  
2.T-Stück



FULS0634Ø

Zwischenstütze mit  
kürzerem Stutzen  
nach Versatz



FULS0634.1Ø

## WINKEL

Winkel 15° starr für  
Versatz unten



FULS0617Ø

Winkel 15° starr für  
Versatz oben



FULS0617.1Ø

Winkel 30° starr für  
Versatz unten



FULS0618Ø

Winkel 30° starr für  
Versatz oben



FULS0618.1Ø

## WINKEL

Winkel 45° starr für  
Versatz unten



FULS0619Ø

Winkel 45° starr für  
Versatz oben



FULS0619.1Ø

## SCHORNSTEINKOPF

Regenhaube

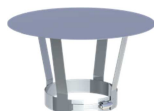

FU28Ø

Wetterkragen /  
Wandrosette





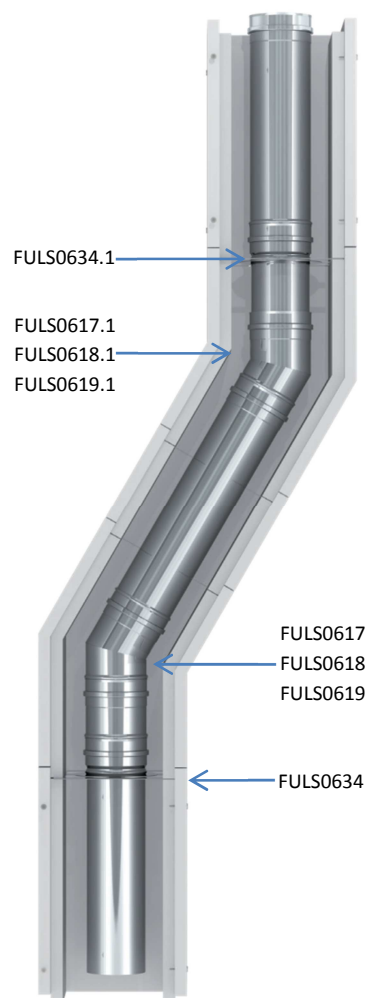



FU72Ø





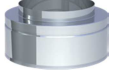
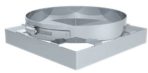

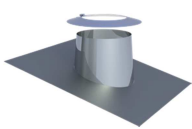
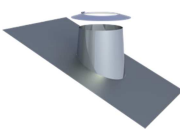
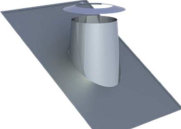
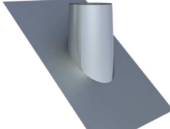
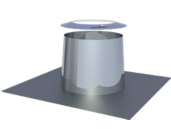
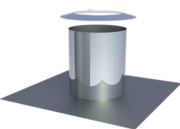

# System KOMPAKT LBS-F

Bauteile KOMPAKT OPTI über Dach

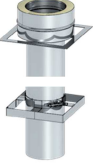
ANKERPLATTE	LÄNGENELEMENT			REINIGUNGSELEMENT	SCHORNSTEINKOPF	
Ankerplatte 1000mm mit Übergang auf KOMPAKT OPTI	Längenelement 1000mm	Längenelement 500mm	Längenelement 250mm	Reinigungselement	Mündungsabschluss	Fixierungsschelle
						
DWETNLS91Ø	DWETN13Ø	DWETN14Ø	DWETN15Ø	DWETN10Ø	DWETN32Ø	DWECOLS1766Ø
SCHORNSTEIN-KOPF	SCHORNSTEINABSCHLUSS					
Regenhaube	Dachdurchführung 5° - 15° mit Bleirand und Wetterkragen	Dachdurchführung 16° - 25° mit Bleirand und Wetterkragen	Dachdurchführung 26° - 35° mit Bleirand und Wetterkragen	Dachdurchführung 36° - 45° mit Bleirand und Wetterkragen	Flachdachdurchführung konisch mit Wetterkragen	Flachdachdurchführung zylindrisch mit Wetterkragen
						
DWECO33Ø	DWECO53Ø	DWECO59Ø	DWECO38Ø	DWECO54Ø	DWECO52Ø	DWECO52ZYØ

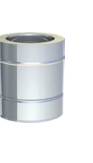
# System KOMPAKT LBS-F

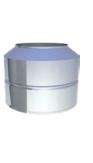
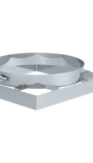
Bauteile KOMPAKT PRIME über Dach

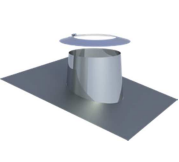
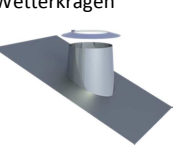
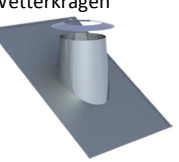
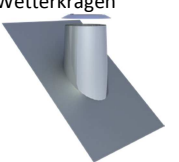
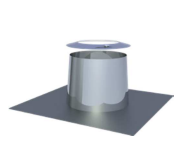
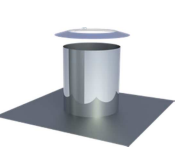
ANKERPLATTE	LÄNGENELEMENT			REINIGUNGSELEMENT	SCHORNSTEINKOPF	
Ankerplatte 1000mm mit Übergang auf KOMPAKT OPTI	Längenelement 1000mm	Längenelement 500mm	Längenelement 250mm	Reinigungselement	Mündungsabschluss	Fixierungsschelle
						
DWETNLS91Ø	DWETN13Ø	DWETN14Ø	DWETN15Ø	DWETN10Ø	DWETN32Ø	DWECOLS1766Ø
SCHORNSTEIN-KOPF	SCHORNSTEINABSCHLUSS					
Regenhaube	Dachdurchführung 5° - 15° mit Bleirand und Wetterkragen	Dachdurchführung 16° - 25° mit Bleirand und Wetterkragen	Dachdurchführung 26° - 35° mit Bleirand und Wetterkragen	Dachdurchführung 36° - 45° mit Bleirand und Wetterkragen	Flachdachdurch- führung konisch mit Wetterkragen	Flachdachdurch- führung zylindrisch mit Wetterkragen
						
DWECO33Ø	DWECO53Ø	DWECO59Ø	DWECO38Ø	DWECO54Ø	DWECO52Ø	DWECO52ZYØ

- Bei Schornsteinhöhen über 1,5m kann unsere typgeprüfte 2-Punktabspannung DW193 verwendet werden.
- Einbau für die Elemente Ankerplatte und Fixierungsschelle siehe Aufbaubeispiel auf Seite 13

## KAMINVERKLEIDUNG PUTZOPTIK

Stülpkopf Furado  
l = 1000mm  
„Putzoptik“

Stülpkopf Furado  
l = 1500mm  
„Putzoptik“

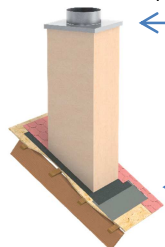

Das dargestellte Bauteil ist nicht im Lieferumfang inbegriffen.

Das dargestellte Bauteil ist nicht im Lieferumfang inbegriffen, bitte zusätzlich Kamineinfassung oder Bleicolor bestellen.

LS100...x...-1449

LS150...x...-1449



Putz

## KAMINVERKLEIDUNG KLINKER

Stülpkopf Furado  
l = 1000mm  
„Klinker“

Stülpkopf Furado  
l = 1500mm  
„Klinker“

LS100...x...-1448

LS150...x...-1448



Sahara Rot

Rot

Apfelblüte



Anthrazit

Altrot

## KAMINVERKLEIDUNG LACKIERT RAL

Stülpkopf Furado  
l = 1000mm  
„Lackiert“

Stülpkopf Furado  
l = 1500mm  
„Lackiert“

LS100...x...-1447

LS150...x...-1447



RAL8017P-C411  
= gloss

RAL7016P-C411  
= gloss

RAL9005PP-J2487  
= gloss

RAL4179-8MB-C626  
= brusy matt

RAL4798-5MB-C626  
= brusy matt



RAL8004M-T29  
= matt

RAL8016P-C411  
= gloss

RAL9011MB-C626  
= brusy matt

RAL1015PP-J2197  
= gloss

RAL9010M-T29  
= matt

- Kann nicht in Verbindung mit Statikset LS...x...4-1502 und LS...x...6-1502 verwendet werden.
- Schrägschnitte müssen bauseits angepasst werden
- Bitte geben Sie bei Ihrer Bestellung den gewünschten Farbton für den Stülpkopf und die RAL Farbe für die Kopfabdeckung an.
- Abdeckplatte mit integrierter Kopfabdeckung im Lieferumfang enthalten. Bei Bestellung de Innendurchmesser angeben.
- Der Artikelcode für die Kaminverkleidung ergibt sich aus: LS + Innenmaß + Artikelcode (Bsp.: LS310x310-1447)



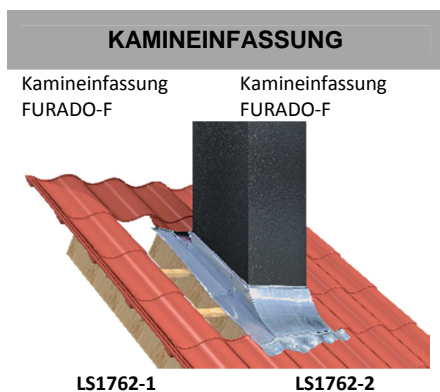

System  
**KOMPAKT LBS-F**

*Bleicolor: farbiges, selbstklebendes Walzblei zum Eindichten der Kaminverkleidung*

**BLEICOLOR 2,5M LÄNGE**

Bleicolor ziegelrot  
 Breite 300mm  
 Länge 2,5m

Bleicolor braun  
 Breite 300mm  
 Länge 2,5m

Bleicolor schwarzgrau  
 Breite 300mm  
 Länge 2,5m

Bleicolor rotbraun  
 Breite 300mm  
 Länge 2,5m



LS1-1505-2.5

LS2-1505-2.5

LS3-1505-2.5

LS4-1505-2.5

**BLEICOLOR 5M LÄNGE**

Bleicolor ziegelrot  
 Breite 300mm  
 Länge 5m

Bleicolor braun  
 Breite 300mm  
 Länge 5m

Bleicolor schwarzgrau  
 Breite 300mm  
 Länge 5m

Bleicolor rotbraun  
 Breite 300mm  
 Länge 5m

LS1-1505-5.0

LS2-1505-5.0

LS3-1505-5.0

LS4-1505-5.0

**SCHACHTABDICHTUNG ÜBER DACH**

Außenabdeckung Set  
 Breite: 250mm

Anschlussband  
 Breite: 450mm  
 Länge: 2500mm

Anschlussband  
 Breite: 450mm  
 Länge: 5000mm



Braun	ZUTE2200-1	ZUTE2200-4	ZUTE2200-7
Terrakotta	ZUTE220-2	ZUTE2200-5	ZUTE2200-8
Schwarz	ZUTE2200-3	ZUTE2200-6	ZUTE2200-9

**PRIMER GRUNDIERUNG**

Primer 125ml

Primer 250ml

Primer 500ml



ZUTE2202-125	ZUTE2202-150	ZUTE2202-500
--------------	--------------	--------------

**SCHACHTABDICHTUNG UNTER DACH**

Schachtabdichtung  
 unter Dach mit  
 Putzträger  
 Länge: 500mm  
 Set1

Schachtabdichtung  
 unter Dach mit  
 Putzträger  
 Länge: 750mm  
 Set2

Schachtabdichtung  
 unter Dach mit  
 Putzträger  
 Länge: 1000mm  
 Set3

Schachtabdichtung  
 unter Dach ohne  
 Putzträger  
 Länge: 500mm  
 Set1

Schachtabdichtung  
 unter Dach ohne  
 Putzträger  
 Länge: 750mm  
 Set2

Schachtabdichtung  
 unter Dach ohne  
 Putzträger  
 Länge: 1000mm  
 Set3

ZUTE2201-1

ZUTE2201-3

ZUTE2201-5

ZUTE2201-2

ZUTE2201-4

ZUTE2201-6

# System KOMPAKT LBS-F

Aufbaubeispiel 1

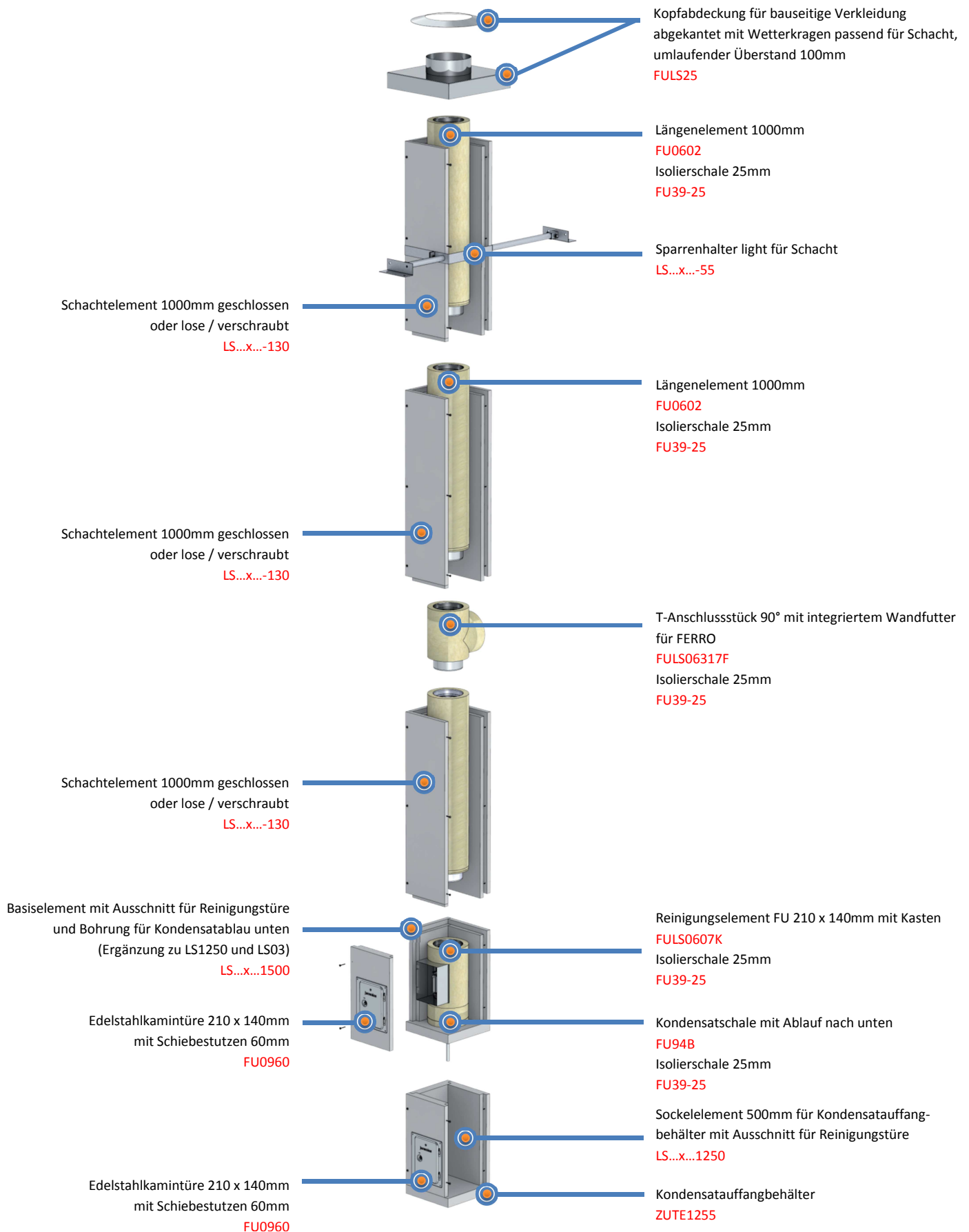

# System KOMPAKT LBS-F

Aufbaubeispiel 2

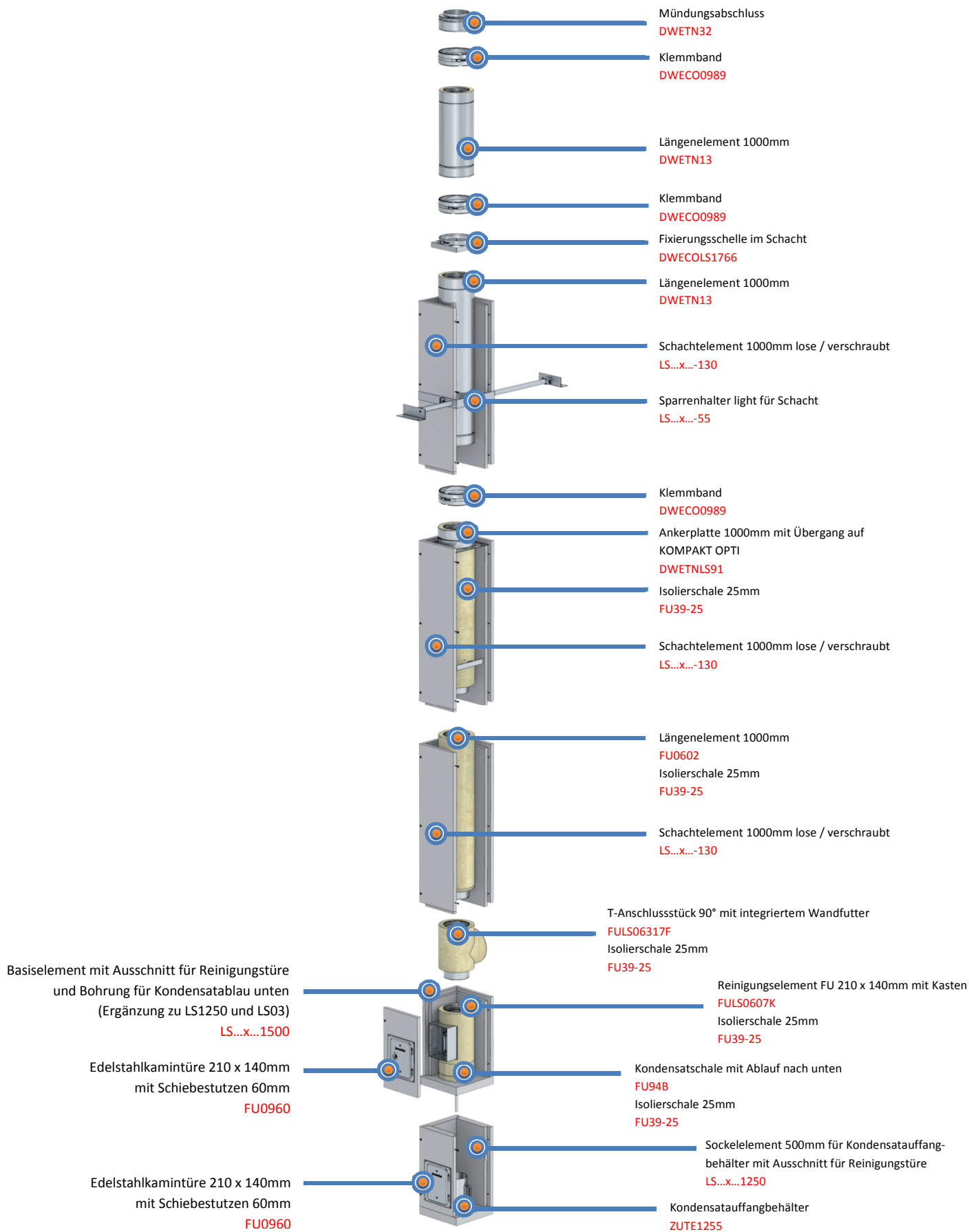

# System KOMPAKT LBS-F

Aufbaubeispiel 3

